

## Owner's Manual Mode d'emploi

MARINE 4-CHANNEL AMPLIFIER  
AMPLIFICATEUR MARIN 4 CANAUX

# GM-ME400X4

English  
Français

Register your product at  
Enregistrez votre produit au  
Registre su producto en

<http://www.pioneerelectronics.com>

in Canada  
au Canada  
en Canadá <http://www.pioneerelectronics.ca>

### PIONEER CORPORATION

28-8, Honkomagome 2-chome, Bunkyo-ku,  
Tokyo 113-0021, JAPAN

### PIONEER ELECTRONICS (USA) INC.

P.O. Box 1540, Long Beach, California 90801-1540, U.S.A.  
TEL: (800) 421-1404

### PIONEER EUROPE NV

Haven 1087, Keetberglaan 1, B-9120 Melsele, Belgium/Belgique  
TEL: (0) 3/570.05.11

### PIONEER ELECTRONICS ASIACENTRE PTE. LTD.

2 Jalan Kilang Barat, #07-01, Singapore 159346  
TEL: 65-6378-7888

### PIONEER ELECTRONICS AUSTRALIA PTY. LTD.

5 Arco Lane, Heatherton, Victoria, 3202 Australia  
TEL: (03) 9586-6300

### PIONEER ELECTRONICS DE MÉXICO S.A. DE C.V.

Blvd. Manuel Ávila Camacho 138, 10 piso  
Col. Lomas de Chapultepec, México, D.F. 11000  
TEL: 52-55-9178-4270

FAX: 52-55-5202-3714

### 先鋒股份有限公司

台北市內湖區瑞光路407號8樓  
電話：886-(0)2-2657-3588

### 先鋒電子(香港)有限公司

香港九龍長沙灣道909號5樓  
電話：852-2848-6488

© 2019 PIONEER CORPORATION.  
All rights reserved.

© 2019 PIONEER CORPORATION.  
Tous droits de reproduction et de  
traduction réservés.

## Before you start

### Thank you for purchasing this PIONEER product

To ensure proper use, please read through this manual before using this product. It is especially important that you read and observe **WARNINGS** and **CAUTIONS** in this manual. *Please keep the manual in a safe and accessible place for future reference.*

## Information to User

Alteration or modifications carried out without appropriate authorization may invalidate the user's right to operate the equipment.

## After-sales service for Pioneer products

Please contact the dealer or distributor from where you purchased this unit for after-sales service (including warranty conditions) or any other information. In case the necessary information is not available, please contact the companies listed below: Please do not ship your unit to the companies at the addresses listed below for repair without advance contact.

### USA&CANADA

Pioneer Electronics (USA) Inc.  
CUSTOMER SUPPORT DIVISION  
P.O. Box 1760  
Long Beach, CA 90801-1760  
800-421-1404

For warranty information please see the Limited Warranty sheet included with this unit.

## Before you start

## If you experience problems

Should this product fail to operate properly, please contact your dealer or nearest authorized Pioneer Service Station.

## Visit our website

<http://www.pioneerelectronics.com>  
in Canada

<http://www.pioneerelectronics.ca>

- Learn about product updates (such as firmware updates) for your product.
- Register your product to receive notices about product updates and to safeguard purchase details in our files in the event of loss or theft.
- Access owner's manuals, spare parts information, service information, and much more.

## The Safety of Your Ears is in Your Hands

Get the most out of your equipment by playing it at a safe level—a level that lets the sound come through clearly without annoying blaring or distortion and, most importantly, without affecting your sensitive hearing. Sound can be deceiving. Over time, your hearing "comfort level" adapts to higher volumes of sound, so what sounds "normal" can actually be loud and harmful to your hearing. Guard against this by setting your equipment at a safe level BEFORE your hearing adapts.

### ESTABLISH A SAFE LEVEL:

- Set your volume control at a low setting.
- Slowly increase the sound until you can hear it comfortably and clearly, without distortion.
- Once you have established a comfortable sound level, set the dial and leave it there.

## Before you start

### BE SURE TO OBSERVE THE FOLLOWING GUIDELINES:

- Do not turn up the volume so high that you can't hear what's around you.
- Use caution or temporarily discontinue use in potentially hazardous situations.
- Do not use headphones while operating a boat; the use of headphones may create a traffic hazard and is illegal in many areas.

## Before connecting/ installing the amplifier

### ⚠ WARNING

- This product contains chemicals known to the State of California and other governmental entities to cause cancer and birth defects or other reproductive harm. **Wash hands after handling.**
- To prevent fire hazard, the heatsink should never be covered with items (such as papers, cloths).
- This unit is for the boats with a 12 V battery and negative grounding. Before installing, check the battery voltage.
- When installing this unit, make sure to connect the ground wire first. Ensure that the ground wire is properly connected to the metal parts of the boat body. The ground wire of the one of this unit must be connected to the boat separately with different screws. If the screw for the ground wire loosens or falls out, it could result in fire, generation of smoke or malfunction.
- Be sure to install the fuse to the battery wire.
- Always use a fuse of the rating prescribed. The use of an improper fuse could result in overheating and smoke, damage to the product and injury, including burns.
- Check the connections of the power supply and speakers if the fuse of the separately sold battery wire or the amplifier fuse blows. Determine and resolve the cause, then replace the fuse with an identical equivalent.
- Always install the amplifier on a flat surface. Do not install the amplifier on a surface that is not flat or on a surface with a protrusion. Doing so could result in malfunction.
- When installing the amplifier, do not allow parts such as extra screws to get caught between the amplifier and the boat. Doing so could cause malfunction.
- Do not allow this unit to come into contact with liquids. Electrical shock could result. Also, damage to this unit, smoke, and overheating could result from contact with liquids. The surfaces of the amplifier and any attached speakers may also heat up and cause minor burns.
- In the event of any abnormality, the power supply to the amplifier is cut off to prevent equipment malfunction. If this occurs, switch the system power off and check the power supply and speaker connections. If you are unable to determine the cause, please contact your dealer.
- Always disconnect the negative  $\ominus$  terminal of the battery beforehand to avoid the risk of electric shock or short circuit during installation.
- Do not attempt to disassemble or modify this unit. Doing so may result in fire, electric shock or other malfunction.
- Although this amplifier is designed specially for marine applications, it is not submersible. Do not install it in places that are prone to getting wet.
- Do not install in places under direct sunlight, places exposed to extreme heat or high humidity, or places that will get wet.
- Attach a cover or cap to the terminals, and prevent them from getting wet.
- Install the amplifier in a dry and well-ventilated environment, where other electrical appliances installed on the boat will not interfere with it.

## Before you start

- When under direct sunlight with the cover on for long hours, the cockpit area may have extremely high temperatures. Allows the area to cool down after cover has been removed before using amplifier.

### CAUTION

- Always keep the volume low enough to hear outside sounds.
- Extended use of the stereo while the engine is at rest or idling may exhaust the battery.
- This product is evaluated in moderate and tropical climate condition under the Audio, video and similar electronic apparatus - Safety requirements, IEC 60065.
- The graphical symbol  placed on the product means direct current.

### About the protection function

This product has protection function. When this product detects something abnormal, the following functions will operate to protect the product and speaker output.

- The **POWER/PROTECT** indicator will turn red and the amplifier will shut down in the situations outlined below.
  - If the temperature inside the amplifier gets too high.
  - If a DC voltage is applied to the speaker output terminal.
- The **POWER/PROTECT** indicator will turn red and the output will be muted in the situations outlined below.
  - If the speaker output terminal and speaker wire are short-circuited.

### Important (Serial number)

The serial number is located on the bottom of this unit. For your own security and convenience, be sure to record this number on the enclosed warranty card. 

## Setting the unit

### What's what

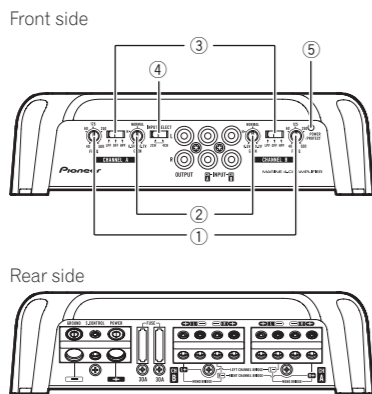

To adjust the switch, use a flathead screwdriver if needed.

#### ① FREQ (cut off frequency) control

Cut off frequency selectable from 40 Hz to 500 Hz if the **LPF/HPF** select switch is set to **LPF** or **HPF**.

#### ② GAIN (gain) control

Adjusting gain controls **CHANNEL A** (channel A) and **CHANNEL B** (channel B) helps align the stereo output to the Pioneer amplifier. Default setting is the **NORMAL** position.

If the output remains low, even when the stereo volume is turned up, turn the controls to a lower level. If distortion occurs when the stereo volume is turned up, turn these controls to a higher level.

- If using only one input plug, set the gain controls for speaker outputs A and B to the same position.
- For use with an RCA equipped stereo (standard output of 500 mV), set to the **NORMAL** position. For use with an RCA equipped Pioneer stereo, with maximum output of 4 V or more, adjust level to match that of the stereo output.
- For use with an RCA equipped stereo with output of 4 V, set to the **H** position.

## Setting the unit

#### ③ LPF (low-pass filter)/HPF (high-pass filter) select switch

Switch the settings based on the connected speaker.

- When the Subwoofer is connected: Select **LPF**. This eliminates high range frequency and outputs low range frequency.
- When the full range speaker is connected: Select **HPF** or **OFF**. **HPF** eliminates low range frequency and output high range frequency. **OFF** outputs the entire frequency range.

#### ④ INPUT SELECT (input select) switch

Select **2CH** for two-channel input and **4CH** for four-channel input.

#### ⑤ POWER/PROTECT indicator

The power indicator lights up to indicate power ON.

- If something is not normal, the indicator turns red. 

## Setting gain properly

- Protective function included to prevent malfunction of the unit and/or speakers due to excessive output, improper use or improper connection.
- When outputting high volume sound etc., this function cuts off the output for a few seconds as a normal function, but output is restored when the volume of the head unit is turned down.
- A cut in sound output may indicate improper setting of the gain control. To ensure continuous sound output with the head unit at a high volume, set amplifier gain control to a level appropriate for the preout maximum output level of the head unit, so that volume can remain unchanged and to control excess output.

## Setting the unit

- Despite correct volume and gain settings, the unit sound still cuts out periodically. In such cases, please contact the nearest authorized Pioneer Service Station.

### Gain control of this unit

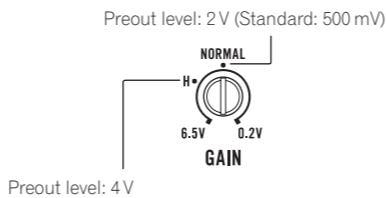

Above illustration shows **NORMAL** gain setting.

### Relationship between amplifier gain and head unit output power

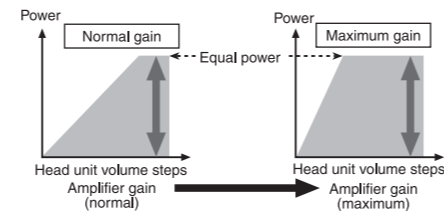

If amplifier gain is raised improperly, this will simply increase distortion, with little increase in power.

### Signal waveform when outputting at high volume using amplifier gain control

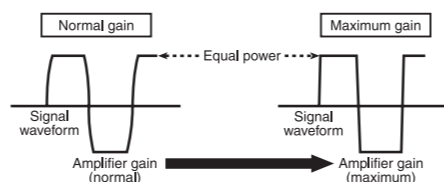

If the signal waveform is distorted due to high output, even if the amplifier gain is raised, the output power will change only slightly. 

## Connecting the units

### Connection diagram

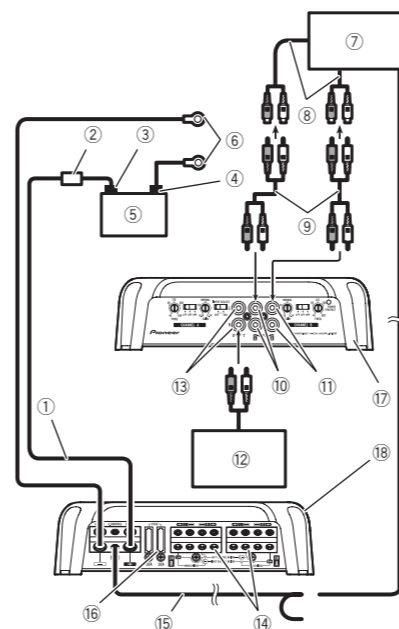

- Battery wire (sold separately)
  - The maximum length of the wire between the fuse and the positive  $\oplus$  terminal of the battery is 30 cm (12 in.).
  - For the wire size, refer to *Connecting the power terminal*. The battery wire, the ground wire and the optional direct ground wire must be same size. After making all other connections at the amplifier, connect the battery wire terminal of the amplifier to the positive  $\oplus$  terminal of the battery.
- Fuse (60 A) (sold separately)
  - Each amplifier must be separately fused at 60 A.
- Positive  $\oplus$  terminal
- Negative  $\ominus$  terminal
- Battery (sold separately)
- Ground wire, Terminal (sold separately)

## Connecting the units

The ground wires must be same size as the battery wire.

- Stereo with RCA output jacks (sold separately)
- External output
  - If only one input plug is used, do not connect anything to RCA input jack B.
- Connecting wire with RCA pin plugs (sold separately)
- RCA input jack A
- RCA input jack B
- Amplifier with RCA input jacks (sold separately)
- RCA output jack
  - Outputs the signal input to **CH A**.
- Speaker output terminals
  - Please see the following section for speaker connection instructions. Refer to *Connections when using the speaker input wire*.
- System remote control wire (sold separately)
- Fuse (30 A)  $\times$  2
- Front side
- Rear side

### Note

**INPUT SELECT** (input select) switch must be set. For details, see *Setting the unit*. 

## Before connecting the amplifier

### WARNING

- Secure the wiring with cable clamps or adhesive tape. To protect the wiring, wrap sections in contact with metal parts in adhesive tape.
- Never cut the insulation of the power supply to feed power to other equipment. Current capacity of the wire is limited.

### CAUTION

- To prevent water from entering the amplifier, attach a cover or cap to each terminal when not in use.
- Never shorten any wires, the protection circuit may malfunction.

## Connecting the units

- Never wire the speaker negative cable directly to ground.
- Never band together multiple speaker's negative cables.
- If the system remote control wire of the amplifier is connected to the power terminal via the ignition switch (12V DC), the amplifier will remain on with the ignition whether the stereo is on or off, which may exhaust battery if the engine is at rest or idling.
- Install and route the separately sold battery wire as far as possible from the speaker wires. Install and route the separately sold battery wire, ground wire, speaker wires and the amplifier as far away as possible from the antenna, antenna cable and tuner. 

## About bridged mode

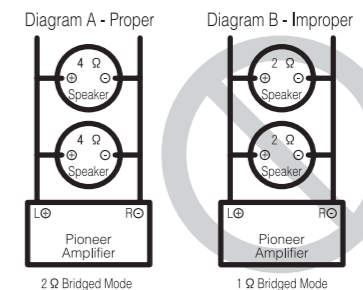

- Do not install or use this amplifier by wiring speakers rated at 2Ω (or lower) in parallel to achieve a 1Ω (or lower) bridged mode (Diagram B). Amplifier damage, smoke, and overheating could result from improper bridging. The amplifier surface could also become hot to the touch and minor burns could result. To properly install or use a bridged mode and achieve a 2Ω load, wire two 4Ω speakers in parallel with Left  $\oplus$  and Right  $\ominus$  (Diagram A) or use a single 2Ω speaker. In addition, refer to the speaker instruction manual for information on the correct connection procedure. 

## Connecting the units

- For any further enquiries, contact your local authorized Pioneer dealer or customer service. 

## About suitable specification of speaker

Ensure speakers conform to the following standards, otherwise there is a risk of fire, smoke or damage. Speaker impedance is 2Ω to 8Ω or 4Ω to 8Ω for two-channel and other bridge connections.

### Subwoofer

Speaker channel	Power	
Four-channel output	Nominal input: Min. 75 W	
Two-channel output	Nominal input: Min. 200 W	
Three-channel output	Speaker output A	Nominal input: Min. 75 W
	Speaker output B	Nominal input: Min. 200 W

### Other than subwoofer

Speaker channel	Power	
Four-channel output	Max. input: Min. 150 W	
Two-channel output	Max. input: Min. 400 W	
Three-channel output	Speaker output A	Max. input: Min. 150 W
	Speaker output B	Max. input: Min. 400 W

## Connecting the units

### Connecting the speakers

The speaker output mode can be four-channel, three-channel (stereo and mono) or two-channel (stereo or mono). Connect the speaker leads based on the mode and the figures shown below.

#### Four-channel output

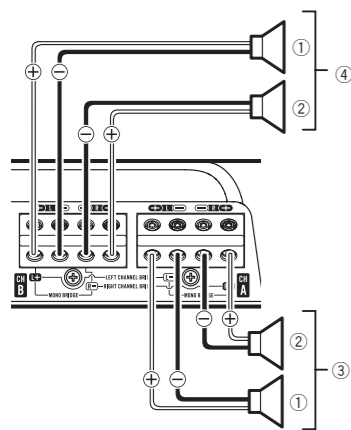

- ① Left
- ② Right
- ③ Speaker output A
- ④ Speaker output B

#### Two-channel output (Stereo)

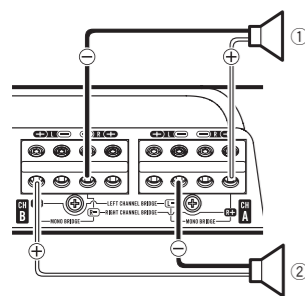

- ① Speaker output (Right)
- ② Speaker output (Left)

#### Two-channel output (Mono)

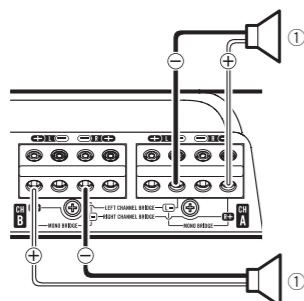

- ① Speaker output (Mono)

#### Three-channel output

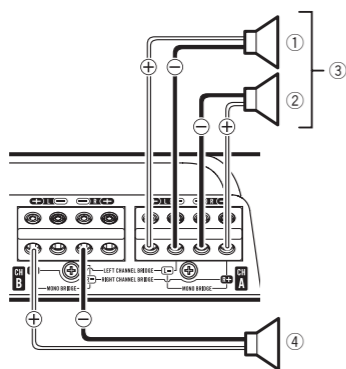

- ① Left
- ② Right
- ③ Speaker output A
- ④ Speaker output B (Mono)

### Connections when using the RCA input jack

Connect the stereo RCA output jack and the RCA input jack of the amplifier.

- The RCA output jack of this unit outputs the signal that comes from The RCA input jack A.

## Connecting the units

### Four-channel / Three-channel output

- Slide **INPUT SELECT** (input select) switch to **4CH** position.

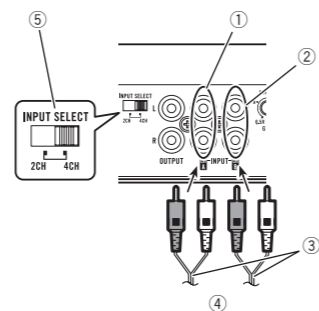

- ① RCA input jack A
  - ② RCA input jack B
  - ③ Connecting wires with RCA plugs (sold separately)
  - ④ From stereo (RCA output)
- If only one input plug is used, e.g. when the stereo has only one output (RCA output), connect the plug to RCA input jack A rather than B.
- ⑤ **INPUT SELECT** (input select) switch (**4CH** position)

### Two-channel output (Stereo) / (Mono)

- Slide **INPUT SELECT** (input select) switch to **2CH** position.

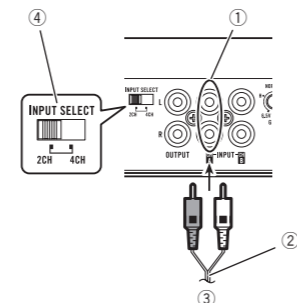

- ① RCA input jack A
- For two-channel output, connect the RCA plugs to the RCA input jack A.

### Connections when using the speaker input wire

Connect the stereo speaker output wires to the amplifier using the supplied speaker input wire with RCA pin cord.

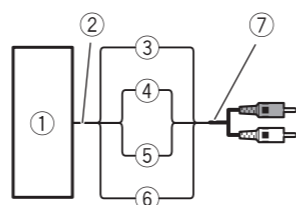

- ① Stereo
  - ② Speaker output
  - ③ Red: Right ⊕
  - ④ Black: Right ⊖
  - ⑤ Black: Left ⊖
  - ⑥ White: Left ⊕
  - ⑦ Speaker input wire with RCA pin cord
- To the RCA input jack of this unit

#### Notes

- If speaker input wires from a headunit are connected to this amplifier, the amplifier will automatically turn on when the headunit is turned on. When the headunit is turned off, the amplifier turns off automatically. This function may not work with some headunits. In such cases, please use a system remote control wire. If multiple amplifiers are to be connected together synchronously, connect the head unit and all amplifiers via the system remote control wire.
- This amplifier automatically selects an input signal mode between the RCA level and the speaker level by detecting an input signal. □

## Connecting the units

### Solderless terminal connections

- Since the wire may become loose over time, it must be periodically inspected and tightened as necessary.
- Do not solder or bind the ends of the twisted wires.
- Fasten while making sure to not to clamp the insulating sheath of the wire.
- Use the supplied hexagonal wrench to tighten and loosen the terminal screw of the amplifier and use it to securely fasten the wire. Be careful to avoid excessive tightening of this screw, which may damage the wire.

### Connecting the power terminal

#### ⚠ WARNING

If the battery wire is not securely fixed to the terminal using the terminal screws, there is a risk of overheating, malfunction and injury, including minor burns.

- Always use the recommended battery and ground wire, which is sold separately. Connect the battery wire directly to the boat battery positive (⊕) terminal and the ground wire to the boat body.
- Recommended wires size (AWG: American Wire Gauge) is as follows. The battery wire, the ground wire and the optional direct ground wire must be same size.
- Use a wire of 12 AWG to 16 AWG wire for the speaker wire.

#### 1 Route battery wire from engine compartment to the boat interior.

- When drilling a cable pass-thru into a bulk head or barrier wall, route the cable through carefully and seal the hole to prevent fumes from seeping from engine compartment to other areas.

After completing all other amplifier connections, finally connect the battery wire terminal of the amplifier to the positive ⊕ battery terminal.

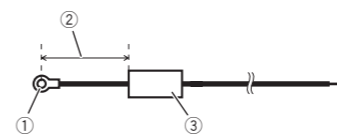

- ① Positive ⊕ terminal
  - ② Battery wire (sold separately)
- The maximum length of the wire between the fuse and the positive ⊕ terminal of the battery is 30 cm (12 in.).
- ③ Fuse (60 A) (sold separately)
- Each amplifier must be separately fused at 60 A.

#### 2 Use wire cutters or a utility knife to strip the end of the battery wire, ground wire and system remote control wire to expose about 10 mm (3/8 in.) of the end of each of the wires, and then twist the exposed ends of the wires.

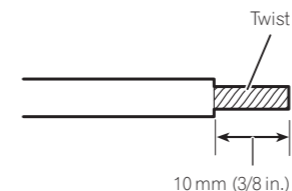

#### 3 Connect the wires to the terminal.

Fix the wires securely with the terminal screws.

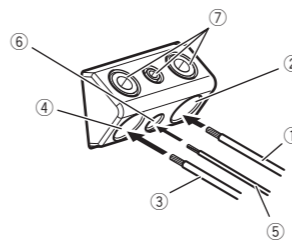

## Connecting the units

- ① Battery wire
- ② Power terminal
- ③ Ground wire
- ④ GND terminal
- ⑤ System remote control wire
- ⑥ System remote control terminal
- ⑦ Terminal screws

### Connecting the speaker output terminals

**1 Use wire cutters or a utility knife to strip the end of the speaker wires to expose about 10 mm (3/8 in.) of wire and then twist the wire.**

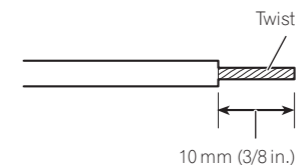

#### 2 Connect the speaker wires to the speaker output terminals.

Fix the wires securely with the terminal screws.

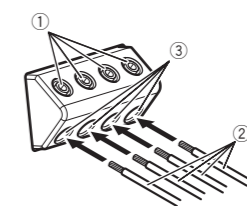

- ① Terminal screws
- ② Speaker wires
- ③ Speaker output terminals □

## Installation

### Before installing the amplifier

#### ⚠ WARNING

- To ensure proper installation, use the supplied parts in the manner specified. If any parts other than those supplied are used, they may damage internal parts of the amplifier, or become loose causing the amplifier to shut down.
- Do not install in:
  - Places where injury could occur if the boat stops suddenly.
  - Places where it may interfere with the boat's operator.
- Install tapping screws in such a way that the screw tip does not touch any wire. This is important to prevent wires from being cut by vibration of the boat, which can result in fire.
- Make sure that wires do not get caught in the sliding mechanism or touch the legs of a person in the boat as short-circuit may result.
- When drilling to install the amplifier, always confirm no parts are behind the panel and protect all cables and important equipment (e.g. cables, wiring, hoses, and modules) from damage.

#### ⚠ CAUTION

- To ensure proper heat dissipation of the amplifier, ensure the following during installation:
  - Allow adequate space above the amplifier for proper ventilation.
  - Do not cover the amplifier.
- Place all cables away from hot places, such as near the heater outlet.
- The optimal installation location differs depending on the boat model. Secure the amplifier at a sufficiently rigid location.
- Check all connections and systems before final installation. □

## Installation

### Example of installation on the chassis

#### 1 Place the amplifier in the desired installation location.

Insert the supplied tapping screws (4 mm × 18 mm (5/32 in. × 3/4 in.)) into the screw holes and push on the screws with a screwdriver so they make an imprint where the installation holes are to be located.

#### 2 Drill 2.5 mm (3/32 in.) diameter holes in the chassis.

#### 3 Install the amplifier with the use of supplied tapping screws (4 mm × 18 mm (5/32 in. × 3/4 in.)).

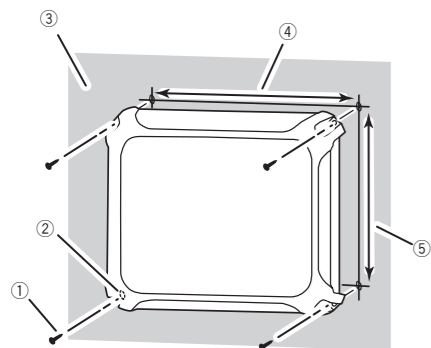

- ① Tapping-screws (4 mm × 18 mm (5/32 in. × 3/4 in.))
- ② Drill a 2.5 mm (3/32 in.) diameter hole
- ③ Installation surface
- ④ Hole-to-hole distance: 229.5 mm (9-1/32 in.)
- ⑤ Hole-to-hole distance: 191.5 mm (7-17/32 in.)

#### 4 Attach the fuse cover and panel cover.

Attach the panel cover to the amplifier using the supplied machine screws (3 mm × 10 mm (1/8 in. × 3/8 in.)).

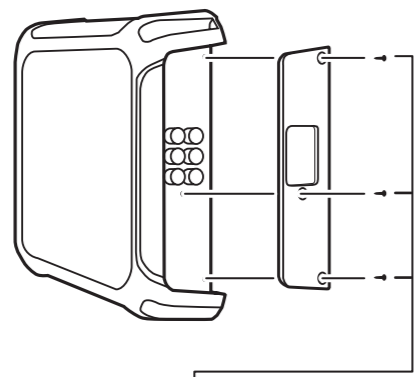

Machine screws (3 mm × 10 mm (1/8 in. × 3/8 in.))

When installing the amplifier in a place that is prone to getting wet, install it to a wall with the power/speaker output terminals and RCA jacks on the left and right sides.

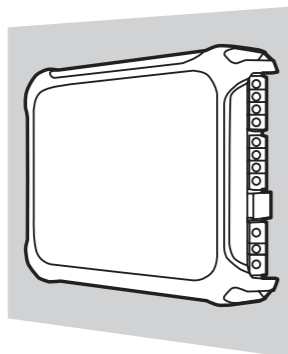

## Additional information

### Specifications

Power source ..... 14.4 V DC (10.8 V to 15.1 V allowable)  
 Grounding system ..... Negative type  
 Current consumption ..... 26 A (at continuous power, 4 Ω)

Average current consumption ..... 2.6 A (4 Ω for four channels)  
 ..... 3.8 A (4 Ω for two channels, BRIDGE)  
 ..... 3.8 A (2 Ω for four channels)

Fuse ..... 30 A × 2  
 Dimensions (W × H × D) ... 252 mm × 60 mm × 215 mm  
 (9-7/8 in. × 2-3/8 in. × 8-1/2 in.)

Weight ..... 2.4 kg (5.3 lbs)  
 (Leads for wiring not included)

Maximum power output ..... 150 W × 4 (4 Ω) / 400 W × 2 (4 Ω) BRIDGE / TOTAL  
 800 W (400 W × 2)

Continuous power output ... 75 W × 4 (at 14.4 V, 4 Ω, 20 Hz to 20 kHz, ≤ 1 % THD)  
 100 W × 4 (at 14.4 V, 2 Ω, 1 kHz, ≤ 1 % THD)  
 150 W × 4 (at 14.4 V, 1 Ω, 1 kHz, ≤ 1 % THD)  
 200 W × 2 (at 14.4 V, 4 Ω BRIDGE, 1 kHz, ≤ 1 % THD)  
 300 W × 2 (at 14.4 V, 2 Ω BRIDGE, 1 kHz, ≤ 1 % THD)

Load impedance ..... 4 Ω (1 Ω to 8 Ω allowable)

Frequency response ..... 10 Hz to 50 kHz (+0 dB, -3 dB)

Signal-to-noise ratio ..... 95 dB (IHF-A network)

Distortion ..... 0.05 % (10 W, 1 kHz)

Low pass filter:

Cut off frequency ..... 40 Hz to 500 Hz

Cut off slope ..... -12 dB/oct

High pass filter:

Cut off frequency ..... 40 Hz to 500 Hz

Cut off slope ..... -12 dB/oct

Gain control:

RCA ..... 0.2 V to 6.5 V

Speaker ..... 0.8 V to 16 V

Maximum input level / impedance:

RCA ..... 6.5 V / 25 kΩ

Speaker ..... 16 V / 12 kΩ

### CTA2006 Specifications



Power output ..... 75 W RMS × 4 Channels (at 14.4 V, 4 Ω and ≤ 1 % THD +N)  
 200 W RMS × 2 Channels (at 14.4 V, 4 Ω BRIDGE 1 kHz and ≤ 1 % THD+N)  
 100 W RMS × 4 Channels (at 14.4 V, 2 Ω 1 kHz and ≤ 1 % THD+N)  
 S/N ratio ..... 75 dBA (reference: 1 W into 4 Ω)

### Accessories

Panel cover × 1  
 Fuse cover × 1  
 Speaker input wire × 2  
 Hexagonal wrench × 1  
 Mounting screw (4 × 18 mm) × 4  
 Mounting screw (3 × 10 mm) × 3

### Notes

- Specifications and the design are subject to modifications without notice.
- The average current consumption is nearly the maximum current consumption by this unit when an audio signal is input. Use this value when working out total current consumption by multiple power amplifiers. ■

## Avant de commencer

### Nous vous remercions d'avoir acheté cet appareil PIONEER

Pour garantir une utilisation correcte, lisez bien ce mode d'emploi avant d'utiliser cet appareil. Il est particulièrement important que vous lisiez et respectiez les indications **ATTENTION** et **PRÉCAUTION** de ce mode d'emploi. *Conservez-le dans un endroit sûr et facilement accessible pour toute consultation ultérieure.*

## Service après-vente des produits Pioneer

Veillez contacter le revendeur ou le distributeur auprès duquel vous avez acheté cet appareil pour le service après-vente (y compris les conditions de garantie) ou pour toute autre information. Dans le cas où les informations nécessaires ne sont pas disponibles, veuillez contacter les sociétés indiquées ci-dessous : N'expédiez pas l'appareil pour réparation à l'une des adresses figurant ci-dessous sans avoir pris contact au préalable.

### ÉTATS-UNIS ET CANADA

Pioneer Electronics (USA) Inc.  
CUSTOMER SUPPORT DIVISION  
P.O. Box 1760  
Long Beach, CA 90801-1760  
800-421-1404

Pour connaître les conditions de garantie, reportez-vous au document Garantie limitée qui accompagne cet appareil. ■

Fr

## Avant de commencer

### CHOISISSEZ UN VOLUME SÉCURITAIRE :

- Réglez d'abord le volume à un niveau inférieur.
- Montez progressivement le volume jusqu'à un niveau d'écoute confortable ; le son doit être clair et exempt de distorsions.
- Une fois que le son est à un niveau confortable, ne touchez plus au bouton du volume.

### N'oubliez pas de respecter les directives suivantes :

- Lorsque vous montez le volume, assurez-vous de pouvoir quand même entendre ce qui se passe autour de vous.
- Faites très attention ou cessez temporairement l'utilisation dans les situations pouvant s'avérer dangereuses.
- N'utilisez pas des écouteurs ou un casque d'écoute lorsque vous opérez un bateau ; une telle utilisation peut créer un danger pour la circulation et est illégale dans de nombreux endroits. ■

## Avant de connecter/d'installer l'amplificateur

### ⚠ AVERTISSEMENT

- Pour éviter tout risque d'incendie, les dissipateurs thermiques ne doivent jamais être recouverts d'objets (tels que du papier ou des chiffons).
- Cet appareil est conçu pour être utilisé sur des bateaux équipés d'une batterie 12 V avec mise à la masse du négatif. Vérifiez la tension de la batterie avant l'installation.
- Lors de l'installation de cet appareil, veillez à d'abord connecter le fil de terre. Assurez-vous que le fil de terre est correctement connecté aux parties métalliques du corps du bateau. Le fil de terre de cet appareil doit être connecté au bateau séparément à l'aide de vis différentes. Si la vis du fil de terre se des-

Fr

serre ou tombe, il peut en résulter un incendie, de la fumée ou un dysfonctionnement.

- Assurez-vous de bien installer le fusible sur le fil de la batterie.
- Utilisez toujours un fusible correspondant aux caractéristiques spécifiées. L'utilisation d'un fusible incorrect peut entraîner une surchauffe et de la fumée, des dommages au niveau du produit et des blessures, incluant des brûlures.
- Vérifiez les connexions de l'alimentation et des haut-parleurs en cas de rupture du fusible du fil de batterie vendu séparément ou de l'amplificateur. Déterminez la cause et résolvez le problème, puis remplacez le fusible par un fusible identique.
- Installez toujours l'amplificateur sur une surface plane. N'installez pas l'amplificateur sur une surface qui n'est pas plane ou sur une surface présentant une saillie. Ceci pourrait entraîner un dysfonctionnement.
- Lors de l'installation de l'amplificateur, ne laissez pas des pièces telles que des vis supplémentaires se coincer entre l'amplificateur et le bateau. Ceci pourrait entraîner un dysfonctionnement.
- Ne laissez pas cet appareil entrer en contact avec des liquides. Cela pourrait provoquer un électrocution. Tout contact avec des liquides pourrait aussi provoquer des dommages, de la fumée et une surchauffe de l'appareil. Les surfaces de l'amplificateur et des haut-parleurs connectés peuvent également chauffer et entraîner des brûlures mineures.
- En cas d'événement anormal, l'alimentation de l'amplificateur est coupée de manière à éviter tout dysfonctionnement de l'équipement. Dans ce cas, coupez l'alimentation du système et vérifiez les connexions de l'alimentation et des haut-parleurs. Si vous n'êtes pas en mesure de déterminer la cause, veuillez contacter votre revendeur.

## Avant de commencer

- Déconnectez toujours la borne négative ⊖ de la batterie préalablement, de manière à éviter tout risque de choc électrique ou de court-circuit lors de l'installation.
- N'essayez pas de démonter ou de modifier cet appareil. Ceci pourrait provoquer un incendie, une électrocution ou tout autre dysfonctionnement.
- Bien que cet amplificateur soit conçu spécialement pour des applications marines, il n'est pas submersible. Ne l'installez pas dans des endroits susceptibles d'être mouillés.
- Ne l'installez pas dans des endroits exposés à la lumière directe du soleil, des endroits soumis à une chaleur extrême ou à une humidité élevée, ou des endroits mouillés.
- Fixez un couvercle ou un cache sur les bornes pour les empêcher d'être mouillées.
- Installez l'amplificateur dans un endroit sec et bien aéré, dans lequel aucun autre appareil électrique installé sur le bateau n'interférera.
- En cas d'exposition à la lumière directe du soleil pendant de longues heures avec le taud déplié, la zone du cockpit peut atteindre des températures extrêmement élevées. Laissez la zone refroidir après avoir retiré le taud avant d'utiliser l'amplificateur.

### ⚠ PRÉCAUTION

- Maintenez le niveau d'écoute à une valeur telle que vous puissiez entendre les sons provenant de l'extérieur.
- L'utilisation prolongée du système stéréo lorsque le moteur est à l'arrêt ou au ralenti peut épuiser la batterie.
- Ce produit est évalué sous des conditions climatiques modérées et tropicales conformément à la norme CEI 60065 sur les Appareils audio, vidéo et appareils électroniques analogues - Exigences de sécurité.
- Le symbole graphique  situé sur le produit représente le courant continu.

Fr

## Réglage de l'appareil

## Description de l'appareil

Face avant

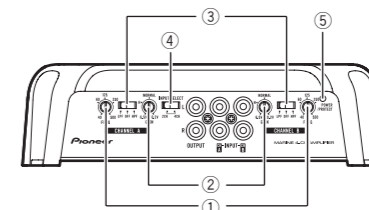

Face arrière

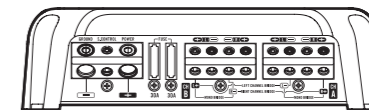

Si nécessaire, utilisez un tournevis plat pour régler le commutateur.

### ① Commande **FREQ** (fréquence de coupure)

La fréquence de coupure pouvant être sélectionnée est de 40 Hz à 500 Hz si le commutateur de sélection **LPF/HPF** est réglé sur **LPF** ou **HPF**.

### ② Commande **GAIN** (gain)

Le réglage des commandes de gain **CHANNEL A** (canal A) et **CHANNEL B** (canal B) aide à aligner la sortie stéréo du véhicule sur l'amplificateur Pioneer. Le réglage par défaut est la position **NORMAL**. Si la sortie reste faible alors que le volume du système stéréo a été augmenté, tournez les commandes vers un niveau plus faible. En cas de distorsion lors de l'augmentation du volume du système stéréo, tournez ces commandes vers un niveau plus élevé.

- Si vous n'utilisez qu'une seule prise d'entrée, réglez les commandes de gain des sorties de haut-parleurs A et B sur la même position.
- Procédez au réglage sur la position **NORMAL** pour l'utilisation avec un système stéréo équipé d'une sortie RCA (sortie standard de 500 mV). Pour l'utili-

sation avec un système stéréo Pioneer équipé d'une sortie RCA, dont la sortie maximale est de 4 V ou plus, réglez le niveau en fonction de celui de la sortie stéréo.

- Procédez au réglage sur la position **H** pour l'utilisation avec un système stéréo équipé d'une sortie RCA de 4 V.

### ③ Commutateur de sélection **LPF** (filtre passe-bas)/**HPF** (filtre passe-haut)

Basculez les réglages en fonction du haut-parleur connecté.

- Lorsque le haut-parleur d'extrêmes graves est connecté : Sélectionnez **LPF**. Cela supprime les fréquences élevées et émet à basse fréquence.
- Lorsque le haut-parleur pleine gamme est connecté : Sélectionnez **HPF** ou **OFF**. **HPF** supprime les basses fréquences et émet à haute fréquence. **OFF** émet la gamme de fréquences complète.

### ④ Commutateur **INPUT SELECT** (sélection de l'entrée)

Sélectionnez **2CH** pour l'entrée deux canaux et **4CH** pour l'entrée quatre canaux.

### ⑤ Indicateur **POWER/PROTECT**

L'indicateur de mise sous tension s'allume pour indiquer la mise sous tension.

- L'indicateur devient rouge en cas d'anomalie. ■

Fr

## Réglage de l'appareil

### Réglage correct du gain

- Fonction de protection incluse pour éviter tout dysfonctionnement de l'appareil et/ou des haut-parleurs lié à une sortie excessive ou à une utilisation ou une connexion incorrecte.
- Lors de l'émission de sons à haut volume, etc., cette fonction coupe l'émission pendant quelques secondes. L'émission est cependant rétablie une fois le volume de l'appareil central baissé.
- Une coupure de la sortie son peut indiquer un réglage incorrect de la commande de gain. Afin de garantir une émission sonore continue lorsque le volume de l'appareil central est élevé, réglez la commande de gain de l'amplificateur à un niveau adapté au niveau de sortie maximal de la sortie préamp de l'appareil central de manière à ce que le volume ne nécessite aucune modification et à ce que les sorties excessives soient contrôlées.
- Le son de l'appareil est régulièrement coupé alors que les réglages du gain et du volume sont corrects. Dans de tels cas, veuillez contacter le Centre d'entretien agréé par Pioneer le plus proche.

### Commande de gain de l'appareil

Niveau de préamp : 2 V (standard : 500 mV)

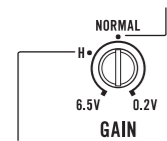

Niveau de préamp : 4 V

L'illustration ci-dessus représente le réglage de gain **NORMAL**.

### Relation entre le gain de l'amplificateur et la puissance de sortie de l'appareil central

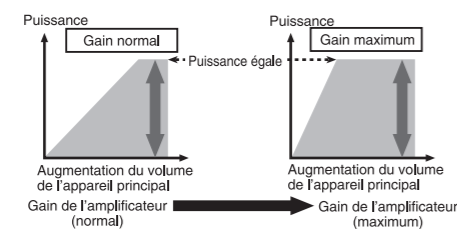

Si le gain de l'amplificateur est augmenté de manière incorrecte, les distorsions augmentent sans que la puissance soit beaucoup plus importante.

### Forme de signal lors de l'émission à volume élevé avec la commande de gain de l'amplificateur

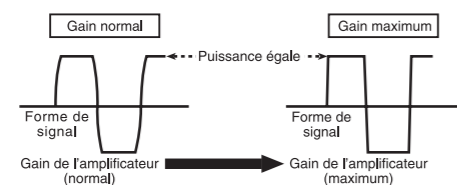

Si la forme de signal est distordue à cause d'une sortie élevée, la puissance de sortie ne sera que légèrement modifiée même en augmentant le gain de l'amplificateur. ■

## Connexion des appareils

### Schéma de connexion

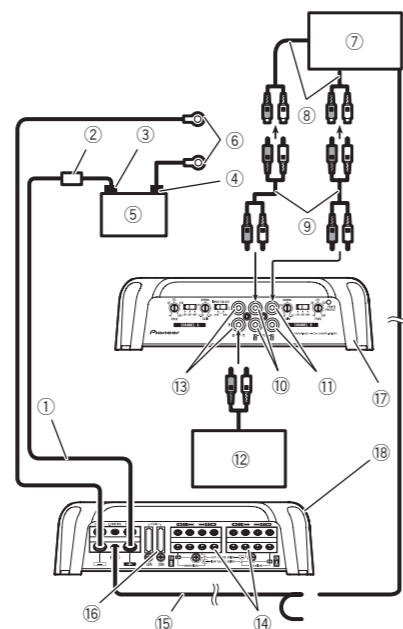

- Fil de la batterie (vendu séparément)
  - La longueur maximale du fil entre le fusible et la borne positive ⊕ de la batterie est de 30 cm.
  - Pour connaître la taille du fil, reportez-vous à *Connexion de la borne d'alimentation*. Le fil de la batterie, le fil de terre et le fil de terre directe en option doivent être de la même taille. Une fois toutes les autres connexions à l'amplificateur effectuées, connectez la borne du fil de la batterie de l'amplificateur à la borne positive ⊕ de la batterie.
- Fusible (60 A) (vendu séparément)
  - Chaque amplificateur doit être doté d'un fusible distinct de 60 A.
- Borne positive ⊕
- Borne négative ⊖
- Batterie (vendue séparément)
- Fil de terre, borne (vendu séparément)

Les fils de terre doivent être de la même taille que le fil de la batterie.

- Système stéréo avec jacks de sortie RCA (vendu séparément)
- Sortie externe
  - Si une seule prise d'entrée est utilisée, ne connectez rien au jack d'entrée RCA B.
- Fil de connexion avec prises RCA (vendu séparément)
- Jack d'entrée RCA A
- Jack d'entrée RCA B
- Amplificateur avec jacks d'entrée RCA (vendu séparément)
- Jack de sortie RCA
  - Émet l'entrée des signaux vers **CH A**.
- Bornes de sortie des haut-parleurs
  - Veuillez vous reporter à la section suivante pour les instructions de connexion des haut-parleurs. Reportez-vous à *Connexions lors de l'utilisation du fil d'entrée des haut-parleurs*.
- Fil de la télécommande du système (vendu séparément)
- Fusible (30 A) × 2
- Face avant
- Face arrière

### Remarque

Le commutateur **INPUT SELECT** (sélection de l'entrée) doit être réglé. Pour plus de détails, reportez-vous à *Réglage de l'appareil*. ■

### Avant de connecter l'amplificateur

#### ⚠ AVERTISSEMENT

- Fixez le câblage avec des serre-fils ou de la bande adhésive. Pour protéger le câblage, enroulez les sections en contact avec des pièces en métal dans du ruban adhésif.
- Ne découpez jamais l'isolation de l'alimentation pour alimenter d'autres équipements. La capacité en courant du fil est limitée.

## Connexion des appareils

#### ⚠ PRÉCAUTION

- Pour empêcher l'eau de pénétrer dans l'amplificateur, fixez un couvercle ou un cache sur chaque borne non utilisée.
- Ne raccourcissez jamais aucun fil, faute de quoi le circuit de protection risque de fonctionner de manière incorrecte.
- Ne câblez jamais le câble négatif du haut-parleur directement à la masse.
- Ne réunissez jamais ensemble les câbles négatifs de plusieurs haut-parleurs.
- Si le fil de la télécommande du système de l'amplificateur est connecté à la borne d'alimentation via le contact d'allumage (12 VCC), l'amplificateur reste sous tension que le système stéréo soit allumé ou non, ce qui peut épuiser la batterie lorsque le moteur est à l'arrêt ou au ralenti.
- Installez et positionnez le fil de batterie vendu séparément aussi loin que possible des fils de haut-parleurs.
- Installez et positionnez le fil de terre, les fils de haut-parleurs et l'amplificateur aussi loin que possible de l'antenne, du câble d'antenne et du syntoniseur. ■

### À propos du mode ponté

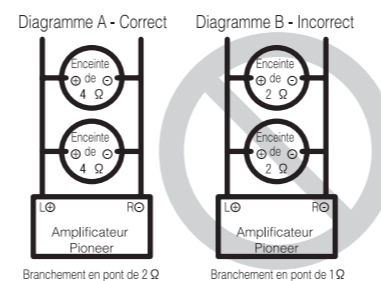

- N'installez ni n'utilisez cet amplificateur en branchant des haut-parleurs de 2 Ω (ou inférieur) en parallèle afin d'obtenir un mode ponté de 1 Ω (ou inférieur) (Diagramme B).

Un pontage inapproprié pourrait provoquer des dommages, de la fumée et une surchauffe de l'amplificateur. La surface de l'amplificateur pourrait également devenir chaude et provoquer ainsi des brûlures mineures. Pour installer ou utiliser un mode ponté de manière appropriée et obtenir une charge de 2 Ω, branchez deux haut-parleurs de 4 Ω en parallèle via ⊕ (gauche) et ⊖ (droite) (Diagramme A) ou n'utilisez qu'un seul haut-parleur de 2 Ω.

Reportez-vous également au mode d'emploi du haut-parleur pour plus d'informations sur la procédure de connexion appropriée.

- Pour toute autre requête, veuillez contacter le service clientèle ou votre revendeur Pioneer agréé local. ■

### À propos de la spécification adaptée des haut-parleurs

Vérifiez que les haut-parleurs sont conformes aux normes suivantes, faute de quoi ils présenteront un risque d'incendie, de fumée ou de dommages. L'impédance des haut-parleurs est de 2 Ω à 8 Ω ou de 4 Ω à 8 Ω pour les connexions pontées deux canaux et autres.

#### Haut-parleur d'extrêmes graves

Canal du haut-parleur	Alimentation	
Sortie quatre canaux	Entrée nominale : 75 W min.	
Sortie deux canaux	Entrée nominale : 200 W min.	
Sortie trois canaux	Sortie A du haut-parleur	Entrée nominale : 75 W min.
	Sortie B du haut-parleur	Entrée nominale : 200 W min.

## Connexion des appareils

### Haut-parleur autre que le haut-parleur d'extrêmes graves

Canal du haut-parleur	Alimentation	
Sortie quatre canaux	Entrée max. : 150 W min.	
Sortie deux canaux	Entrée max. : 400 W min.	
Sortie trois canaux	Sortie A du haut-parleur	Entrée max. : 150 W min.
	Sortie B du haut-parleur	Entrée max. : 400 W min.

### Connexion des haut-parleurs

Le mode de sortie des haut-parleurs peut être quatre canaux, trois canaux (stéréo et mono) ou deux canaux (stéréo ou mono). Connectez les fils des haut-parleurs en fonction du mode et des illustrations ci-dessous.

#### Sortie quatre canaux

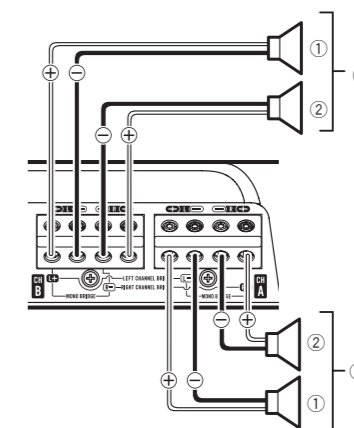

- Gauche
- Droite
- Sortie A du haut-parleur
- Sortie B du haut-parleur

#### Sortie deux canaux (stéréo)

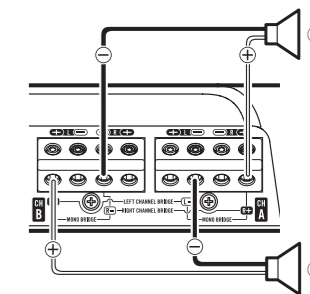

- Sortie du haut-parleur (droit)
- Sortie du haut-parleur (gauche)

#### Sortie deux canaux (mono)

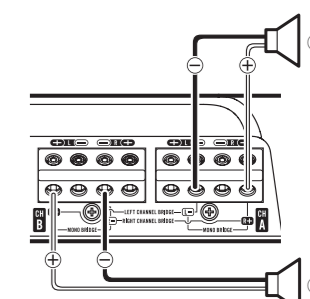

- Sortie du haut-parleur (mono)

#### Sortie trois canaux

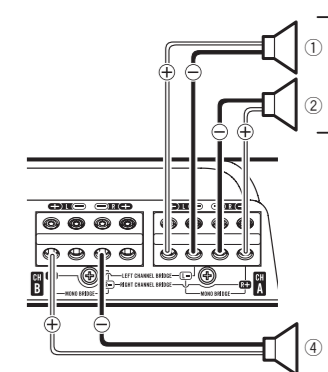

## Connexion des appareils

- 1 Gauche
- 2 Droite
- 3 Sortie A du haut-parleur
- 4 Sortie B du haut-parleur (mono)

## Connexions lors de l'utilisation du jack d'entrée RCA

Connectez le jack de sortie RCA du système stéréo et le jack d'entrée RCA de l'amplificateur.

- Le jack de sortie RCA de cet appareil émet le signal généré par le jack A d'entrée RCA.

### Sortie quatre/trois canaux

- Faites glisser le commutateur **INPUT SELECT** (sélection de l'entrée) en position **4CH**.

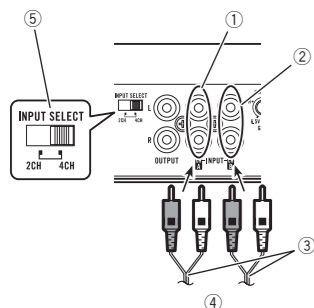

- 1 Jack d'entrée RCA A
- 2 Jack d'entrée RCA B
- 3 Fils de connexion avec prises RCA (vendus séparément)
- 4 Depuis le système stéréo (sortie RCA) Si une seule prise d'entrée est utilisée, par exemple lorsque le système stéréo ne dispose que d'une seule sortie (sortie RCA), connectez la prise sur le jack d'entrée RCA A plutôt que sur le B.
- 5 Commutateur **INPUT SELECT** (sélection de l'entrée) (position **4CH**)

Fr

## Connexion des appareils

- 3 Rouge : ⊕ droit
- 4 Noir : ⊖ droit
- 5 Noir : ⊖ gauche
- 6 Blanc : ⊕ gauche
- 7 Fil d'entrée des haut-parleurs avec cordon RCA Vers le jack d'entrée RCA de cet appareil

### Remarques

- Si les fils d'entrée des haut-parleurs d'un appareil central sont connectés à cet amplificateur, l'amplificateur se met automatiquement en service lorsque l'appareil central est mis en service. Lorsque l'appareil central est mis hors service, l'amplificateur se met automatiquement hors service. Cette fonction peut ne pas fonctionner sur certains appareils centraux. Dans ce cas, utilisez le fil d'une télécommande du système (vendu séparément). Si plusieurs amplificateurs sont connectés de manière synchrone, reliez l'appareil central et tous les amplificateurs via le fil de la télécommande du système.
- Cet amplificateur sélectionne automatiquement un mode de signal d'entrée entre le niveau RCA et le niveau de haut-parleur en détectant un signal d'entrée.

## Connexions de bornes sans soudure

- Le fil pouvant se desserrer avec le temps, il doit être inspecté régulièrement et resserré si nécessaire.
- Ne soudez et ne pliez pas les extrémités des fils tordus.
- Lors du serrage, veillez à ne pas coincer la gaine isolante du fil.
- Utilisez la clé hexagonale fournie pour serrer et desserrer la vis de la borne de l'amplificateur et pour serrer fermement le fil. Veillez à ne pas trop serrer la vis, faute de quoi le fil pourrait être endommagé.

Fr

## Connexion de la borne d'alimentation

### ⚠ AVERTISSEMENT

Si le fil de la batterie n'est pas fermement fixé à la borne à l'aide des vis de la borne, des risques de surchauffe, d'anomalie de fonctionnement et de blessures, brûlures mineures incluses, existent.

- Utilisez toujours le fil de la batterie et le fil de terre recommandés, qui sont vendus séparément. Connectez le fil de la batterie directement sur la borne positive (⊕) de la batterie du bateau et le fil de terre sur le corps du bateau.
- La taille de fils recommandée (AWG : American Wire Gauge) est la suivante. Le fil de la batterie, le fil de terre et le fil de terre directe en option doivent être de la même taille.
- Utilisez un fil de 12 AWG à 16 AWG pour les haut-parleurs.

### 1 Acheminez le fil de la batterie du compartiment moteur jusqu'à l'intérieur du bateau.

- Lors du perçage d'un trou de passage des câbles dans une cloison ou un mur coupe-feu, faites passer le câble avec précaution et scellez le trou pour empêcher les vapeurs de s'échapper du compartiment moteur vers d'autres zones.

Une fois toutes les autres connexions de l'amplificateur effectuées, connectez la borne du fil de batterie de l'amplificateur à la borne positive ⊕ de la batterie.

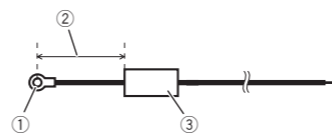

- 1 Borne positive ⊕
- 2 Fil de la batterie (vendu séparément)

## Connexion des appareils

La longueur maximale du fil entre le fusible et la borne positive ⊕ de la batterie est de 30 cm.

- 3 Fusible (60 A) (vendu séparément) Chaque amplificateur doit être doté d'un fusible distinct de 60 A.

### 2 Utilisez une pince coupante ou un couteau à lame rétractable pour dénuder l'extrémité du fil de la batterie, connectez le fil de terre et le fil de la télécommande afin d'exposer environ 10 mm à l'extrémité de chacun des fils, puis torsadez les extrémités exposées des fils.

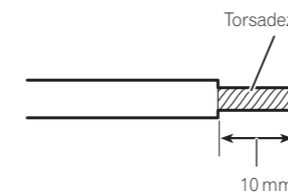

### 3 Connectez les fils à la borne.

Fixez fermement les fils à l'aide des vis de la borne.

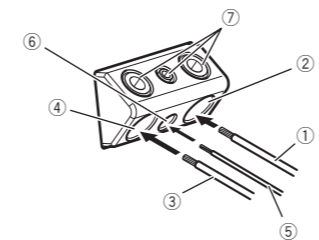

- 1 Fil de la batterie
- 2 Borne d'alimentation
- 3 Fil de terre
- 4 Borne de terre
- 5 Fil de la télécommande du système
- 6 Borne de la télécommande du système
- 7 Vis de la borne

Fr

## Installation

## Avant d'installer l'amplificateur

### ⚠ AVERTISSEMENT

- Afin de garantir une installation correcte, utilisez les pièces fournies de la manière indiquée. Si vous utilisez des pièces autres que celles fournies, celles-ci risquent d'endommager des pièces internes de l'amplificateur ou peuvent se desserrer, ce qui entraînerait l'arrêt de l'amplificateur.
- Ne procédez pas à l'installation dans :
  - Des emplacements pouvant entraîner des blessures en cas d'arrêt soudain du bateau.
  - Des emplacements où il peut gêner l'opérateur du bateau.
- Installez les vis autotaraudeuses de sorte que la pointe des vis n'entre en contact avec aucun fil. Cela est important pour éviter toute coupure des fils par les vibrations du bateau, ce qui pourrait entraîner un incendie.
- Assurez-vous que les fils ne sont pas coincés dans le mécanisme coulissant ou ne touchent pas les jambes d'une personne dans le bateau, car cela pourrait entraîner un court-circuit.
- Lorsque vous percez pour installer l'amplificateur, vérifiez toujours qu'il n'y a aucune pièce derrière le panneau et que tous les câbles et équipements importants (câbles, câblage, tuyaux et modules par exemple) sont protégés des dommages.

### ⚠ PRÉCAUTION

- Afin de garantir une dissipation de la chaleur correcte au niveau de l'amplificateur, vérifiez les points suivants lors de l'installation :
  - Laissez suffisamment de place au-dessus de l'amplificateur pour permettre une ventilation correcte.
  - Ne couvrez pas l'amplificateur.
- Placez les câbles à l'écart de tous les endroits chauds, par exemple les sorties de chauffage.

Fr

## Connexion des bornes de sortie des haut-parleurs

### 1 Utilisez une pince coupante ou un couteau à lame rétractable pour dénuder l'extrémité des fils des haut-parleurs et exposer environ 10 mm de fil, puis torsadez le fil.

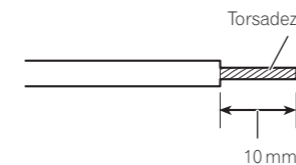

### 2 Connectez les fils des haut-parleurs aux bornes de sortie des haut-parleurs.

Fixez fermement les fils à l'aide des vis de la borne.

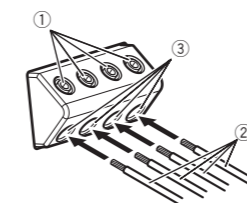

- 1 Vis de la borne
- 2 Fils des haut-parleurs
- 3 Bornes de sortie des haut-parleurs

Fr

## Installation

### Exemple d'installation sur le châssis

#### 1 Placez l'amplificateur à l'emplacement d'installation souhaité.

Insérez les vis autotaraudeuses fournies (4 mm × 18 mm) dans les trous pour vis et appuyez sur les vis à l'aide d'un tournevis de manière à créer une empreinte de l'emplacement des trous d'installation.

#### 2 Percez des trous de 2,5 mm de diamètre dans le châssis.

#### 3 Installez l'amplificateur à l'aide des vis autotaraudeuses fournies (4 mm × 18 mm).

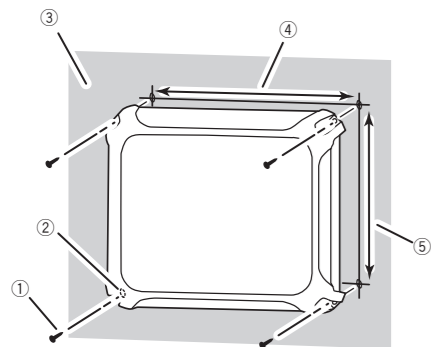

- ① Vis autotaraudeuses (4 mm × 18 mm)
- ② Percez un trou de 2,5 mm de diamètre
- ③ Surface d'installation
- ④ Distance entre les trous : 229,5 mm
- ⑤ Distance entre les trous : 191,5 mm

#### 4 Fixez le couvercle de fusible et le couvercle du panneau.

Fixez le couvercle du panneau sur l'amplificateur à l'aide des vis mécaniques fournies (3 mm × 10 mm).

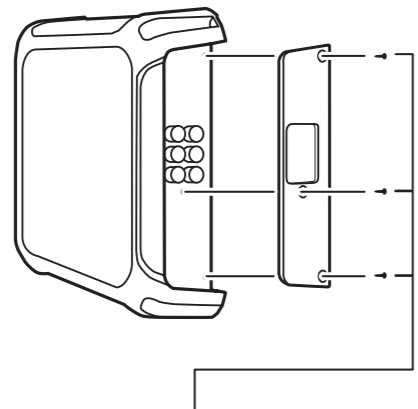

Vis mécaniques (3 mm × 10 mm)

Lors de l'installation de l'amplificateur dans un endroit susceptible d'être mouillé, installez-le sur un mur avec les bornes d'alimentation/de sortie des haut-parleurs et les jacks RCA sur les côtés gauche et droit.

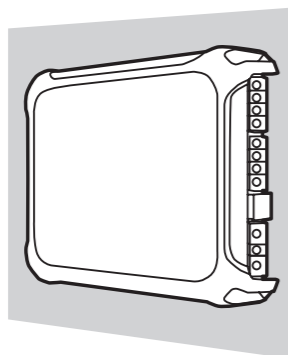

## Informations complémentaires

### Caractéristiques techniques

Tension d'alimentation	..... 14,4 V CC (10,8 V à 15,1 V acceptable)
Mise à la masse	..... Pôle négatif
Consommation électrique	..... 26 A (4 Ω en alimentation en continu)
Courant extrait en moyenne	..... 2,6 A (4 Ω pour quatre canaux) 3,8 A (4 Ω pour deux canaux, PONTÉ) 3,8 A (2 Ω pour quatre canaux)
Fusible	..... 30 A × 2
Dimensions (L x H x P)	..... 252 mm × 60 mm × 215 mm
Poids	..... 2,4 kg (fils de câblage non inclus)
Puissance de sortie maximale	..... 150 W × 4 (4 Ω) / 400 W × 2 (4 Ω) PONTÉE / TOTAL DE 800 W (400 W × 2)
Puissance de sortie continue	..... 75 W × 4 (à 14,4 V, 4 Ω) 20 Hz à 20 kHz, ≤ 1 % DTH) 100 W × 4 (à 14,4 V, 2 Ω) 1 kHz, ≤ 1 % DTH) 150 W × 4 (à 14,4 V, 1 Ω) 1 kHz, ≤ 1 % DTH) 200 W × 2 (à 14,4 V, 4 Ω) PONTÉE, 1 kHz, ≤ 1 % DTH) 300 W × 2 (à 14,4 V, 2 Ω) PONTÉE, 1 kHz, ≤ 1 % DTH)
Impédance de charge	..... 4 Ω (1 Ω à 8 Ω acceptable)
Réponse en fréquence	..... 10 Hz à 50 kHz (+0 dB, -3 dB)
Rapport signal/bruit	..... 95 dB (réseau IHF-A)
Distorsion	..... 0,05 % (10 W, 1 kHz)
Filtre passe-bas :	
Fréquence de coupure	..... 40 Hz à 500 Hz
Pente de coupure	..... -12 dB/octave
Filtre passe-haut :	
Fréquence de coupure	..... 40 Hz à 500 Hz
Pente de coupure	..... -12 dB/octave
Commande de gain :	
RCA	..... 0,2 V à 6,5 V
Haut-parleur	..... 0,8 V à 16 V
Niveau d'entrée maximal/impédance :	
RCA	..... 6,5 V / 25 kΩ



Haut-parleur ..... 16 V / 12 kΩ

### Caractéristiques CTA2006



Puissance de sortie	..... 75 W eff. × 4 voies (à 14,4 V, 4 Ω et ≤ 1 % DHT+N) 200 W eff. × 2 voies (à 14,4 V, 4 Ω PONTÉ 1 kHz et ≤ 1 % DHT+N) 100 W eff. × 4 voies (à 14,4 V, 2 Ω 1 kHz et ≤ 1 % DHT+N)
Rapport S/B	..... 75 dBA (référence : 1 W sur 4 Ω)

### Accessoires

- Couvercle du panneau × 1
- Couvercle de fusible × 1
- Fil d'entrée des haut-parleurs × 2
- Clé hexagonale × 1
- Vis de montage (4 × 18 mm) × 4
- Vis de montage (3 × 10 mm) × 3

### Remarques

- Les caractéristiques et la présentation peuvent être modifiées sans avis préalable.
- La consommation électrique moyenne correspond quasiment à la consommation électrique maximale de cet appareil lors de l'entrée d'un signal audio. Utilisez cette valeur lors du calcul de la consommation électrique maximale de plusieurs amplificateurs. ■